

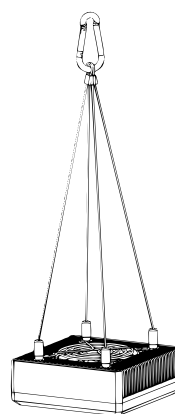

koraleD 70W Manual

English | 繁體中文 | 日本語 | 한국어



Safety Instructions

Please read the user manual carefully before use and follow all safety precautions.

Content marked with  indicates prohibited actions, while content marked with  indicates necessary precautions.

Prohibited:

- Do not touch the LED lens when the power is on, as this may cause burns. Allow the light fixture to cool before handling, adjusting, or servicing.
- Never look directly at the LED light, as even at low brightness, it may cause eye damage.
- It is strictly forbidden to place the LED light face-down on any surface, as this may damage the LEDs due to heat accumulation.

Precautions to Avoid Electric Shock:

Take extra care when operating near an aquarium. Do not attempt to repair the equipment yourself; if malfunctions occur, return the equipment for service or dispose of it.

 **Safety Tip:** To prevent injury, please follow these basic safety precautions:

- Do not use the equipment if the power cord or plug is damaged, faulty, or compromised in any way.
- Keep the equipment's plug and outlet dry. Use a “drip loop” (see Fig. 1) to connect the aquarium equipment's power cord to the socket.
- Children should not use or handle the equipment. Supervise children closely if they are present.
- When inserting or removing the equipment, unplug it first. Unplug when not in use or during cleaning.
- Using accessories not sold or recommended by the manufacturer may present risks.
- Ensure the equipment is securely installed on the aquarium before operating.

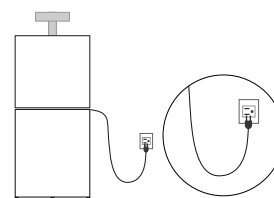

Fig.1

Operating Environment

This equipment is designed for indoor use in home aquariums only; do not use this product for other purposes.

- Do not use outdoors or in environments below 0°C.
- This dosing pump is not waterproof; do not submerge it in water. It contains electronic components that may be damaged if exposed to moisture.

Product Contents (Refer to Fig.2)

- LED Main Unit (1-1)
- Mounting Bracket Set (2-1, 2-2)
- Suspension Kit (3-1)
- Power Supply (4-1, 4-2)
- Accessories - Gasket (5-1)
- Accessories - Screw (6-1)
- User Manual (7-1)

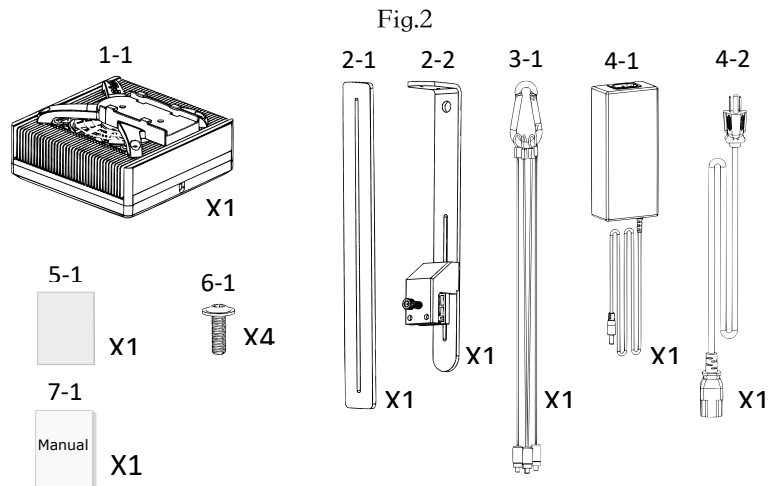

Installation

1.Power Connection:

Insert the DC plug of the LED light into the power supply, then connect the AC power cord to the power supply socket. After connecting the power, , press and hold the power button for 3 seconds (Fig. 3-A) and check whether the button indicator light (Fig. 3-B) is on. If not, check whether the AC power cord is correctly connected.

2.Mounting the LED Light:

Install the LED light above the aquarium, ensuring all components remain dry. Choose either the bracket or suspension installation as needed (refer to Fig. 4 and Fig. 5). Adjust height and distance as required for installation. If using the bracket, attach the rubber gaskets as shown to enhance stability.

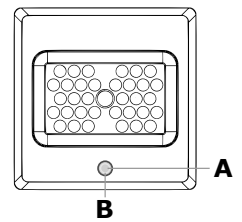

Fig.3

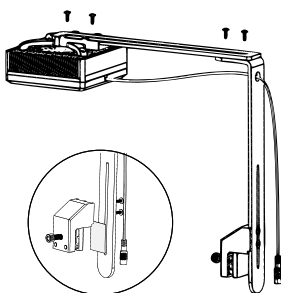

Fig.4

Installation Notes



Fig.5

- Ensure proper ventilation on the top and sides for effective heat dissipation.
- Operating temperature should be kept below 40°C (77°F).
- Maintain a minimum distance of 15 cm (6 inches) between the bottom of the LED light and the water surface.
- Ensure the LED light is securely fastened to prevent it from falling from the bracket.

Operation

This equipment is controlled via the koralCore APP and connects through Bluetooth (see Fig.5 for app download method).

1. **Bluetooth Connection:** Press the power button to activate Bluetooth pairing mode. The device name is koralLED.
2. For detailed instructions on using the koralCore APP, visit our website at www.reefb.com/support to view or download the user manual.

Note: Due to hardware and software upgrades, actual operation may differ slightly from this product. Please follow the instructions for the current version.



Fig.5

Additional Information

Power Outages:

In the event of a power outage, the light will automatically turn off. Once power is restored, turn the switch on to resume the original schedule settings.

Warranty

The koralLED includes a 12-month warranty from the date of purchase, covering issues due to material or manufacturing defects, with free repair or replacement (shipping fees not included). The warranty applies only if the equipment is used as specified in this manual. For issues within or beyond the warranty period, please contact us via email at support@reefb.com.

This warranty is limited to the original purchaser and requires proof of purchase date. It applies only to material or manufacturing defects under normal usage. Damage due to shipping, improper use, abuse, neglect, incorrect installation, or mishandling is not covered. The company is not liable for incidental or consequential damages arising from the use of this product or from breach of this warranty. All expressed or implied

warranties, including implied warranties of merchantability and fitness for a particular purpose, are limited to the warranty period specified above.

This does not affect consumers' legal rights. Certain U.S. states do not allow the exclusion or limitation of incidental or consequential damages, or the limitation of implied warranties, so the above exclusions or limitations may not apply in those states.

EU - Disposal Information

This product and its packaging bear a label indicating that it should be disposed of properly at the end of its lifecycle in accordance with local regulations and not mixed with household waste. Please take it to the designated collection point.

FCC Compliance Statement

This equipment complies with FCC Part 15 regulations. During use:

- 1.This device must not cause harmful interference;
- 2.This device must accept any interference received.

Users should maintain a minimum distance of 20 cm (8 inches) from the product to comply with FCC regulations.

CE Declaration of Conformity

This equipment complies with Directive 1999/5/EC, and follows EN 300 328, EN 301 489-17 standards, limiting electromagnetic field exposure to the public.

中文

安全事項

在使用前，請先仔細閱讀使用手冊，並遵守所有安全注意事項。帶有🚫標誌的內容表示禁止行為，而帶有⚠️標誌的內容表示應該遵守的注意事項。

🚫 禁止:

- 當接通電源時，切勿接觸LED鏡片，以免引起灼傷。在接觸、調整或維修前，請先讓燈具冷卻。
- 絕對不要直視LED燈，無論亮度多低，皆可能對眼睛造成傷害。
- 嚴禁將LED燈的發光面朝下平放在任何表面上，以免因熱量累積損壞LED本體。

⚠️ 為避免觸電，在水族箱附近進行操作時需格外小心。請勿自行嘗試修理設備，如遇故障，應將設備返修或廢棄。

⚠️ 安全提示:為防止受傷，請遵循以下基本安全預防措施。

- 如電源線或插頭損壞、故障或任何情況下受損，請勿使用設備。

- 請勿讓設備的插頭或插座受潮，可使用「滴水環」（Fig.1）連接水族箱設備的電源線至插座。
- 禁止兒童使用或接觸設備，若有兒童在場，應密切注意。
- 取出或放入設備時，請先拔掉插頭。設備停用或清潔時亦應先拔掉插頭。
- 使用非設備製造商銷售或推薦的配件可能存在風險。
- 操作前，確保設備已經牢固安裝在水族箱上。

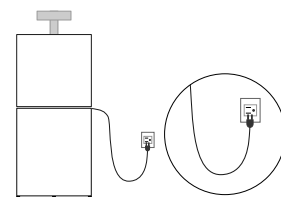

Fig.1

使用環境

- 本設備僅適用於室內家庭水族養殖，請勿將本產品用於其他用途。
- 請勿在戶外或低於0°C的環境中使用。
- 此滴液泵並非防水產品，請勿將其浸入水中。內含電子元件，受潮可能導致損壞。

產品內容(參照Fig.2)

- LED主體(1-1)
- 支架組(2-1,2-2)
- 吊繩組(3-1)
- 電源供應器(4-1/4-2)
- 配件-墊片(5-1)
- 配件-螺絲(6-1)
- 說明書(7-1)

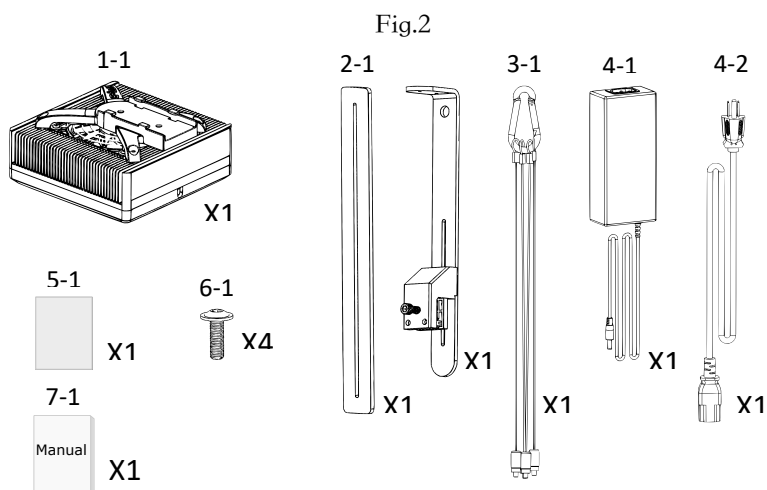

安裝

插入電源

將LED燈的DC插頭接到電源供應器，再將AC電源線插入電源供應器插孔。

接通電源後，長按開關按鈕3秒(Fig.3-A)，檢查按鈕指示燈(Fig.3-B)是否亮起；如未亮起，請檢查AC電源線是否正確連接。

將LED燈安裝於水族箱上方，確保所有配件保持乾燥。可依據需求選擇支架或吊掛方式（參照Fig.4, Fig.5），調整高度與距離後完成安裝。若使用支架安裝，請如圖貼上橡膠墊片以增強固定效果。

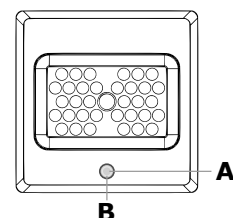

Fig.3

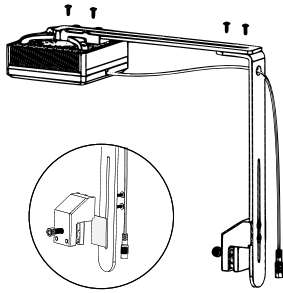

Fig.4

安裝注意事項

- 頂部及側面應保持良好通風，以便充分散熱。
- 操作環境溫度應保持在40°C (77°F) 以下。
- LED燈底面與水面應保持至少15公分 (6英吋) 的距離。
- LED燈應牢固固定，避免從支架上掉落。

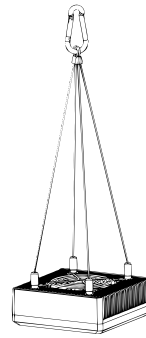

Fig.5

使用

本設備透過 koralCore APP 控制，並以藍牙連接，取得APP方法如Fig.5。

- 1.藍牙連接：按下電源以啟用藍牙配對模式，設備名稱為koralLED。
- 2.有關koralCore APP使用的詳細說明，可至官網 support (www.reefb.com/support) 查看或下載。

提示：由於軟硬體的升級與更新，實際操作可能與本產品略有差異，請按照目前版本進行操作。



Fig.5

其他事項

- 停電：停電：當停電時燈會自動關閉，復電後，打開開關即恢復原排程設定。

品質保證

koralLED自購買日起享有12個月保固，因材料或製造缺陷造成的問題提供免費維修或更換（不包含運費）。保固需依規定正確操作設備。若在保固期內或保固期後出現問題，請透過電子郵件 support@reefb.com 聯繫我們。

保固僅限於原始購買者，需提供購買日期的證明。保固僅針對正常使用下材料或製程缺陷。因運輸過程、使用不當、濫用、疏忽、安裝不當或誤操作造成的損壞，不在保固範圍內。對於因使用本產品或違反本保固條款所引發的偶然或間接損失，本公司概不負責。所有明文或默示的保證，包括銷售性保證和特定用途的適用性，僅限於上述保固期。

但上述並不影響消費者的法定權益。美國某些州禁止將意外或因此產生的損失排除在外或限制在內，也不允許限制暗示性擔保的持續時間。因此，在這些州，上述排除性或限制性規定不適用

歐盟 - 廢棄處置信息:

本產品及包裝上附有標誌，表示產品壽命結束時應依當地法規妥善處理，不得與生活垃圾混合。請交至指定回收點。

FCC 符合性聲明:

本設備符合 FCC 規範第15部分要求。使用時：(1) 本設備不得產生有害干擾；(2) 本設備必須接受任何接收到的干擾。用戶應與產品保持至少20厘米（8英寸）距離以符合FCC規範。

CE 合格聲明:

本設備符合1999/5/EC，並遵循 EN 300 328、EN 301 489-17 標準，且限制電磁場對公眾。

日文

安全に関する注意事項

使用する前に、取扱説明書をよくお読みいただき、すべての安全注意事項に従ってください。⊘マークのついている内容は禁止事項を示し、⚠マークのついている内容は注意すべき事項を示します。

⊘禁止事項:

- 電源が入っているときにLEDレンズに触れないでください。火傷を防ぐため、ランプが冷却されるまで接触、調整、またはメンテナンスを行わないでください。
- LEDランプを直視しないでください。どんなに明るさが低くても目に損傷を与える可能性があります。
- LEDランプの発光面を下向きにして、いかなる表面にも平置きしないでください。熱が蓄積されることでLED本体が損傷する恐れがあります。

⚠感電を防ぐための注意:

水槽の近くで操作を行う際には特に注意してください。装置の修理を自分で試みないでください。故障した場合は、装置を修理または廃棄してください。

⚠安全上の注意: 怪我を防ぐため、以下の基本的な安全対策を守ってください。

- 電源コードやプラグが破損したり故障した場合、またはその他の状況で損傷した場合は、装置を使用しないでください。
- 装置のプラグやコンセントが湿気にさらされないようにしてください。水槽の設備の電源コードをコンセントに接続する際は、「滴水環」(Fig.1)を使用してください。
- 子供が装置を使用したり触れたりすることを禁じてください。子供がいる場合は、特に注意を払ってください。
- 装置を取り出すまたは入れる際は、プラグを抜いてから行ってください。装置を使用しない場合や清掃時にも、必ずプラグを抜いてください。
- 製造業者が販売または推奨していないアクセサリを使用することはリスクを伴う可能性があります。
- 装置が水槽にしっかりと取り付けられていることを確認してください。

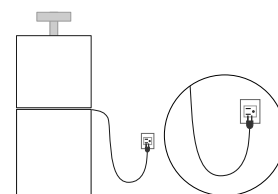

Fig.1

使用条件

この装置は室内の家庭用水族館専用です。他の目的で使用しないでください。

- 屋外や0°C未満の環境では使用しないでください。
- このポンプは防水製品ではありません。水に浸さないでください。電子部品が含まれており、湿気にさらされると故障の原因となる可能性があります。

製品内容 (Fig.2を参照)

- LED本体 (1-1)
- 支柱キット (2-1, 2-2)
- 吊り下げキット (3-1)
- 電源装置 (4-1, 4-2)
- アクセサリー - ワッシャー (5-1)
- アクセサリー - ネジ (6-1)
- 説明書 (7-1)

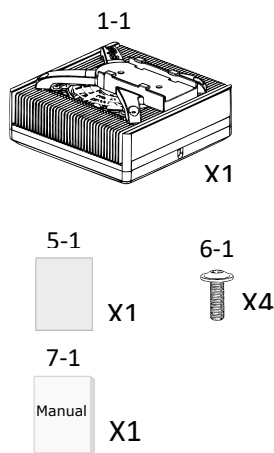
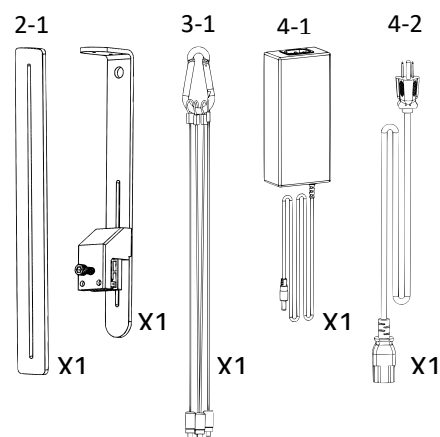

Fig.2



取り付け

電源の接続: LEDランプのDCプラグを電源装置に接続し、AC電源ケーブルを電源装置のコンセントに差し込んでください。電源を接続した後、電源ボタンを3秒間長押し (Fig. 3-A) し、ボタンのインジケータライト (Fig. 3-B) が点灯しているか確認してください。点灯しない場合は、AC電源ケーブルが正しく接続されているか確認してください。

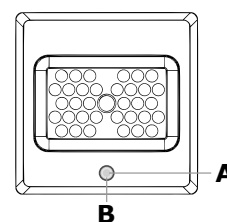

Fig.3

LEDランプの取り付け: LEDランプを水槽の上方に取り付け、すべてのアクセサリーが乾燥していることを確認してください。必要に応じて支柱または吊り下げ方式を選択してください (Fig.3、Fig.4を参照)。高さや距離を調整して取り付けを完了してください。支柱を使用する場合は、固定効果を高めるためにゴムワッシャーを貼り付けてください。

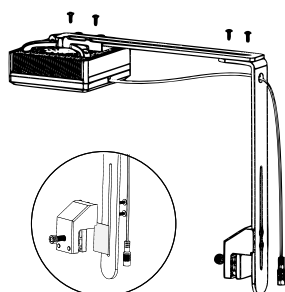

Fig.4

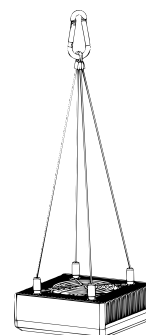

Fig.5

取り付けに関する注意事項

- 上部と側面が十分に通気できるようにして、十分な熱放散を行ってください。
- 操作環境の温度は40°C (77°F) 以下に保ってください。
- LEDランプの底面と水面との距離は、少なくとも15センチ (6インチ) を確保してください。
- LEDランプはしっかりと固定し、支柱から落下しないようにしてください。

使用方法

この装置はkoralCoreアプリを通じて制御され、Bluetooth接続で操作します。アプリの入手方法はFig.5を参照してください。

1. **Bluetooth接続:** 電源を押してBluetoothペアリングモードを有効にします。デバイス名は koralLEDです。

2. koralCoreアプリの使用に関する詳細は、公式ウェブサイトのサポートページ (www.reefb.com/support) を参照してください。

注意: ハードウェアとソフトウェアのアップグレードにより、実際の操作が本製品とは若干異なる場合があります。現在のバージョンに従って操作してください。



Fig.5

その他の事項

停電時: 停電時には、ランプが自動的に消灯します。電力が復旧した際には、スイッチを入れることで元のスケジュール設定に戻ります。

品質保証

koralLEDは購入日から12ヶ月の保証があり、材料や製造上の欠陥による問題に対しては無料で修理または交換を行います（送料は含まれません）。保証は規定に従って正しく装置を操作することが条件です。保証期間内または保証期間後に問題が発生した場合は、support@reefb.comまでメールでご連絡ください。

保証は元の購入者に限られ、購入日を証明する必要があります。保証は、通常使用における材料または製造上の欠陥に対してのみ適用されます。輸送中の損傷、不適切な使用、乱用、怠慢、不適切な取り付け、または誤操作による損傷は保証の対象外です。本製品の使用または本保証条件の違反によって引き起こされた偶発的または間接的な損失については、当社は一切責任を負いません。すべての明示的または暗示的な保証、販売に関する保証、特定の用途に対する適合性に関する保証は、上記の保証期間に限定されます。

EU - 廃棄処分に関する情報

本製品及びその包装には、製品の寿命が終了した際に地元の法令に従って適切に処理し、家庭ごみと混合しないことを示すマークが付いています。指定されたりサイクル地点に持参してください。

FCC 適合性声明

本装置は、FCC規則第15部の要求に適合しています。使用時には、(1) 本装置が有害な干渉を引き起こさないこと; (2) 本装置が受けたすべての干渉を受け入れる必要があります。



ユーザーは、製品から少なくとも20センチ（8インチ）の距離を保つ必要があります。

CE 適合性声明

本装置は1999/5/ECに適合し、EN 300 328、EN 301 489-17の基準に従い、公共に対する電磁場を制限します。

以下翻譯成韓文

안전 사항

사용하기 전에 사용자 매뉴얼을 주의 깊게 읽고 모든 안전 주의 사항을 준수하십시오.  표시가 있는 내용은 금지 사항을 나타내며,  표시가 있는 내용은 준수해야 할 주의 사항을 나타냅니다.

금지 사항:

- 전원이 연결된 상태에서 LED 렌즈에 절대 접촉하지 마십시오. 화상을 방지하기 위해 조명이 식을 때까지 접촉, 조정 또는 수리를 하지 마십시오.
- LED 조명을 절대 직시하지 마십시오. 밝기가 낮더라도 눈에 손상을 줄 수 있습니다.
- LED 조명의 발광면을 아래로 향하게 하여 어떤 표면에도 놓지 마십시오. 열이 축적되어 LED 본체가 손상될 수 있습니다.

감전 예방을 위한 주의 사항:

수조 근처에서 작업할 때는 특히 주의하십시오. 장비 수리를 스스로 시도하지 마십시오. 고장 시 장비를 수리하거나 폐기해야 합니다.

안전 팁: 부상을 방지하기 위해 다음 기본 안전 예방 조치를 준수하십시오.

- 전원선이나 플러그가 손상되거나 고장 난 경우, 또는 어떤 상황에서든 손상된 경우 장비를 사용하지 마십시오.
- 장비의 플러그나 콘센트가 물에 젖지 않도록 하십시오. 수조 장비의 전원선을 콘센트에 연결할 때는 "물방울 방지 장치" (Fig.1)를 사용하십시오.
- 어린이가 장비를 사용하거나 만지지 않도록 하십시오. 어린이가 있는 경우 주의 깊게 관찰해야 합니다.
- 장비를 꺼내거나 넣기 전에 항상 플러그를 뽑아 주십시오. 장비를 사용하지 않거나 청소할 때도 플러그를 뽑아야 합니다.
- 제조업체가 판매하거나 추천하지 않는 액세서리를 사용하면 위험이 따를 수 있습니다.
- 장비가 수조에 견고하게 설치되어 있는지 확인하십시오.

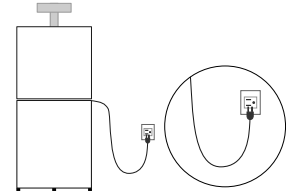

Fig.1

사용 환경

이 장비는 실내 가정용 수족관에만 적합합니다. 다른 용도로 사용하지 마십시오.

- 야외나 0°C 이하의 환경에서 사용하지 마십시오.
- 이 펌프는 방수 제품이 아닙니다. 물에 담그지 마십시오. 전자 부품이 포함되어 있어 습기에 노출되면 손상될 수 있습니다.

제품 내용 (Fig.2 참조)

- LED 본체 (1-1)
- 지지대 세트 (2-1, 2-2)
- 걸이 세트 (3-1)
- 전원 공급 장치 (4-1, 4-2)

- 액세서리 - 와셔 (5-1)
- 액세서리 - 나사 (6-1)
- 설명서 (7-1)

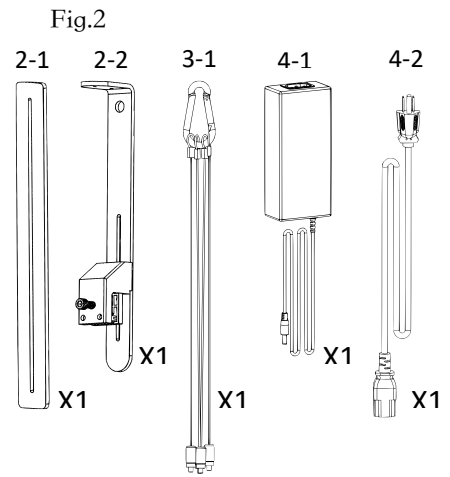
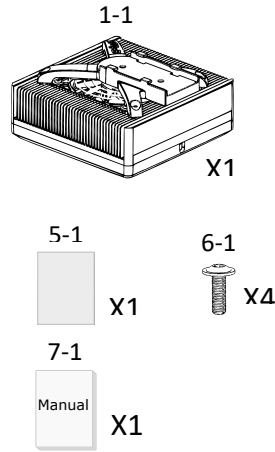

설치

LED 조명의 DC 플러그를 전원 공급 장치에 연결한 후, AC 전원선을 전원 공급 장치의 콘센트에 꽂으십시오. 전원 연결 후, 스위치 버튼을 3초 동안 길게 누르십시오(Fig. 3-A). 그런 다음, 버튼 지시등(Fig. 3-B)이 켜지는지 확인하십시오. 지시등이 켜지지 않을 경우, AC 전원선이 전원 공급 장치에 올바르게 연결되었는지 점검하십시오.

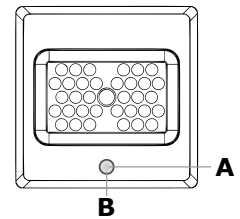

Fig.3

LED 조명 설치: LED 조명을 수조 위에 설치하고 모든 액세서리가 건조한 상태인지 확인하십시오. 필요에 따라 지지대 또는 걸이 방식을 선택하십시오 (Fig.3, Fig.4 참조). 높이와 거리를 조정하여 설치를 완료하십시오. 지지대 설치 시 고정 효과를 높이기 위해 고무 와셔를 부착하십시오.

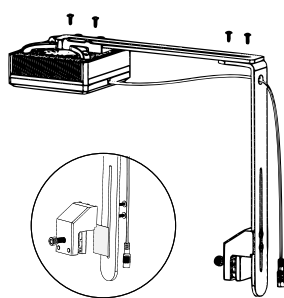

Fig.4

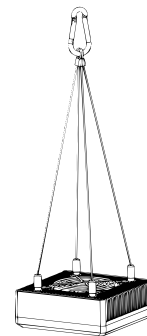

Fig.5

설치 주의 사항

- 상단 및 측면은 통풍이 잘 되도록 하여 충분한 열 방출이 이루어지도록 하십시오.
- 작동 환경 온도는 40°C(77°F) 이하로 유지하십시오.
- LED 조명 바닥면과 수면 사이의 거리는 최소 15cm(6인치)를 확보하십시오.
- LED 조명이 안전하게 고정되어 있도록 하여 지지대에서 떨어지지 않도록 하십시오.

사용 방법

이 장비는 koralCore 앱을 통해 제어되며, Bluetooth 연결로 작동합니다. 앱 다운로드 방법은 Fig.5를 참조하십시오.

1. **Bluetooth** 연결: 전원을 눌러 Bluetooth 페어링 모드를 활성화합니다. 장치 이름은 koralLED입니다.
 2. koralCore 앱 사용에 대한 자세한 설명은 공식 웹사이트의 지원 페이지 (www.reefb.com/support)를 참조하십시오.
- 참고: 하드웨어 및 소프트웨어의 업그레이드로 인해 실제 작동이 본 제품과 약간 다를 수 있습니다. 현재 버전대로 작동하십시오.



Fig.5

기타 사항

정전: 정전 시 조명이 자동으로 꺼지며, 전기가 복구되면 스위치를 켜서 원래의 예약 설정으로 돌아옵니다.

품질 보증

koralLED는 구매일로부터 12개월 보증을 제공하며, 재료 또는 제조 결함으로 인한 문제에 대해 무료 수리 또는 교환을 제공합니다 (배송비 제외). 보증은 규정에 따라 장비를 올바르게 작동해야 유효합니다. 보증 기간 내 또는 보증 기간 후에 문제가 발생하면 support@reefb.com으로 이메일로 문의하십시오.

보증은 원래 구매자에게만 적용되며 구매 날짜를 증명해야 합니다. 보증은 정상 사용 조건에서의 재료 또는 제조 결함에 대해서만 적용됩니다. 운송 중 손상, 부적절한 사용, 남용, 과실, 부적절한 설치 또는 잘못된 조작으로 인한 손상은 보증의 적용을 받지 않습니다. 본 제품의 사용 또는 본 보증 조건 위반으로 인해 발생한 우연적 또는 간접적인 손실에 대해서는 회사가 책임지지 않습니다. 모든 명시적 또는 묵시적인 보증, 판매 적합성 및 특정 용도에 대한 적합성은 상기 보증 기간으로 한정됩니다.

상기 내용은 소비자의 법적 권리에 영향을 미치지 않습니다. 미국의 일부 주에서는 우연적 손실 또는 그에 따른 손실의 배제를 금지하고 있으므로, 묵시적 보증 기간을 제한하는 것도 허용되지 않습니다. 따라서 이러한 주에서는 상기 배제 또는 제한 조항이 적용되지 않습니다.

EU - 폐기 처분 정보

본 제품 및 포장에는 제품 수명이 종료될 때 지역 법률에 따라 적절하게 처리해야 하며, 일반 쓰레기와 혼합해서는 안 된다는 마크가 붙어 있습니다. 지정된 재활용 장소로 가져가십시오.

FCC 적합성 선언

본 장치는 FCC 규정 제15부 요구사항을 준수합니다. 사용 시: (1) 본 장치는 유해한 간섭을 발생 시켜서는 안 됩니다; (2) 본 장치는 수신한 모든 간섭을 수용해야 합니다. 사용자는 제품과 최소 20cm(8인치) 거리를 유지해야 FCC 규정을 준수합니다.

CE 적합성 선언

본 장치는 1999/5/EC에 적합하며 EN 300 328, EN 301 489-17 기준을 준수하고 공공에 대한 전자 기장을 제한합니다.