

# korallLED 70W 使用手冊 (網路版)

## 第一部份：安裝與注意事項

### 1.安全事項

### 2.使用環境

### 3.產品內容

### 4.安裝

## 第二部分：功能介紹與操作指引

### 1.操作界面

### 2.LED燈詳細設定

### 3.主從燈設定

### 4.排程設定

### 5.場景管理

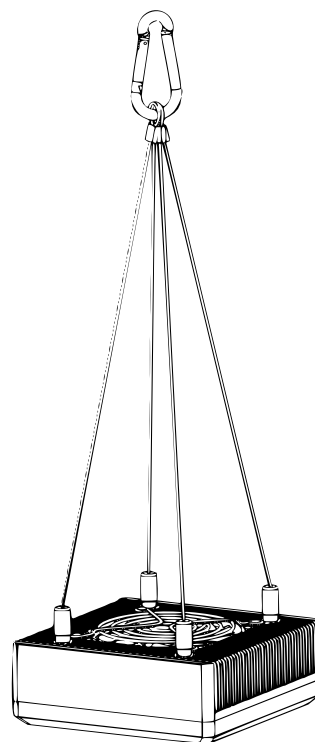

## 第一部份：安裝與注意事項

### 1.安全事項

#### 1.1 禁止行為

- 當接通電源時，切勿接觸LED鏡片，以免引起灼傷。在接觸、調整或維修前，請先讓燈具冷卻。
- 絕對不要直視LED燈，無論亮度多低，皆可能對眼睛造成傷害。
- 嚴禁將LED燈的發光面朝下平放在任何表面上，以免因熱量累積損壞LED本體。

#### 1.2 注意事項

- 為避免觸電，在水族箱附近進行操作時需格外小心。請勿自行嘗試修理設備，如遇故障，應將設備返修或廢棄。
- 如電源線或插頭損壞、故障或任何情況下受損，請勿使用設備。
- 請勿讓設備的插頭或插座受潮，可使用「滴水環」（Fig.1）連接水族箱設備的電源線至插座。
- 禁止兒童使用或接觸設備，若有兒童在場，應密切注意。
- 取出或放入設備時，請先拔掉插頭。設備停用或清潔時亦應先拔掉插頭。

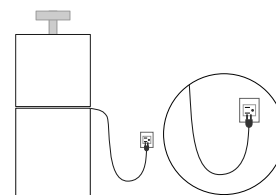

Fig.1

- 使用非設備製造商銷售或推薦的配件可能存在風險。
- 操作前，確保設備已經牢固安裝在水族箱上。

## 2.使用環境

- 本設備僅適用於室內家庭水族養殖，請勿將本產品用於其他用途。
- 請勿在戶外或低於0°C的環境中使用。
- 此滴液泵並非防水產品，請勿將其浸入水中。內含電子元件，受潮可能導致損壞。

## 3.產品內容(參照Fig.2)

- LED主體(1-1)/支架組(2-1,2-2)/吊繩組(3-1)/電源供應器(4-1/4-2)/配件-墊片(5-1)/配件-螺絲(6-1)/說明書(7-1)

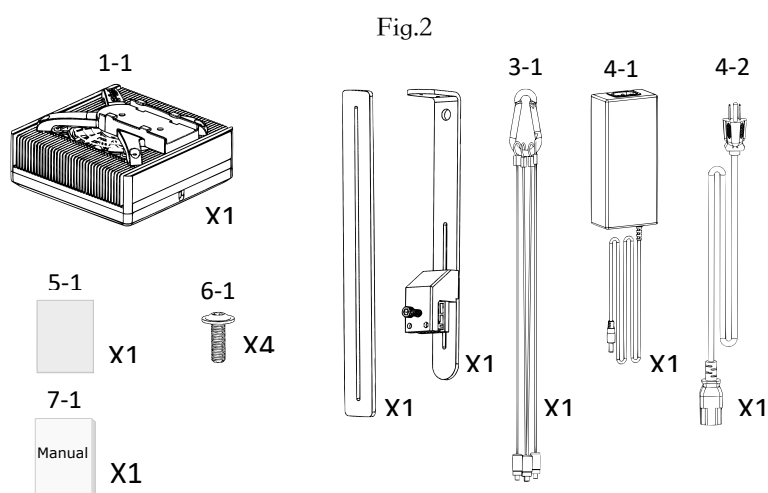

## 4.安裝

### 4.1 插入電源

- 將LED燈的DC插頭接到電源供應器，再將AC電源線插入電源供應器插孔。
- 接通電源後，長按開關按鍵3秒(Fig.3-A)，檢查按鍵指示燈(Fig.3-B)是否亮起；如未亮起，請檢查AC電源線是否正確連接。

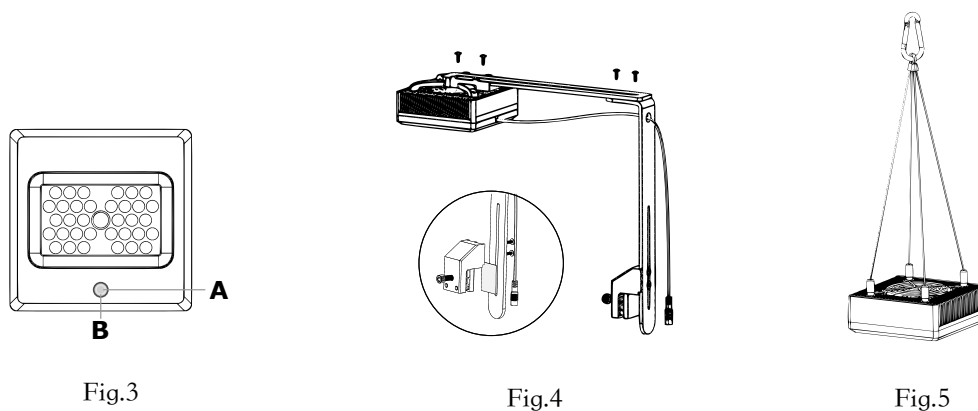

## 4.2 安裝方式

- 將LED燈安裝於水族箱上方，確保所有配件保持乾燥。可依據需求選擇支架或吊掛方式（參照Fig.4, Fig.5）。
- 調整高度與距離後完成安裝。若使用支架安裝，請如圖貼上橡膠墊片以增強固定效果。

## 4.3 安裝注意事項

- 頂部及側面應保持良好通風，以便充分散熱。
- 操作環境溫度應保持在40°C（77°F）以下。
- LED燈底面與水面應保持至少15公分（6英吋）的距離。
- LED燈應牢固固定，避免從支架上掉落。

## 第二部分：功能介紹與操作指引

### 1.koralLED操作界面

koralLED 提供直觀且彈性的設定介面，您可以透過以下步驟快速完成初始設定：

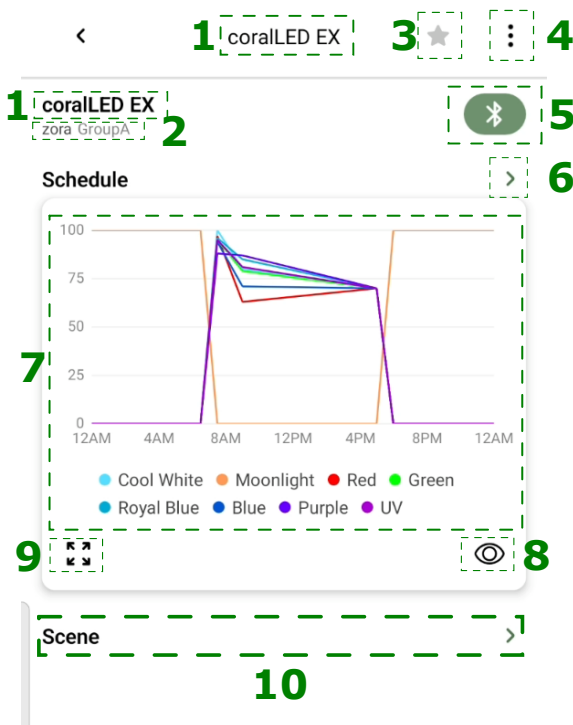

#### 1. LED燈名稱

2.所屬水槽(Salt)及水槽內群組(Group A)

3.點選設定「★」常用設備、「★」一般設備

4. koralLED設定，包含：編輯設定 | 刪除

設備 | 設定主燈 | 重返預設值

5.點擊「📶」連線、「✖」離線

6.點擊「>」排程設定

7.光譜排程圖

8.點擊「👁」一分鐘預覽

9.點擊「🔍」排程圖橫置放大

10.場景管理區

11.排程設定

12.場景管理

## 2.koralLED詳細設定

點擊最上方右側選單「⋮」進入詳細設定，內容包含：

- 編輯：進入編輯模式，可設定設備名稱及水槽位置。
- 刪除：刪除當前設備。
- 重返預設值：清除所有排程，但保留設備登錄。設備恢復後，僅能在主頁的「未分配水槽」區域中找到。

## 3.koralLED主從燈設定

### 3.1主燈與從燈設定

#### 1.同一水缸內多盞燈的設定：

- 將燈具分為「主燈」與「從燈」，可同步控制群組內所有燈具。
- 預設情況下，群組內第一盞連接的燈為主燈，其餘為從燈。

#### 2.建立多個群組：

- 可設置多個群組（A 到 E），每個群組最多包含 4 盞燈。
- 手動更換主燈或調整群組結構。

### 3.2 主燈切換與群組移動

#### 1.主燈設定的移動

- 進入LED燈主頁，點擊「⋮」選擇「設定主從」進入主從燈設定。
- 選擇一盞非主燈的「⋮」，將其設定為主燈。

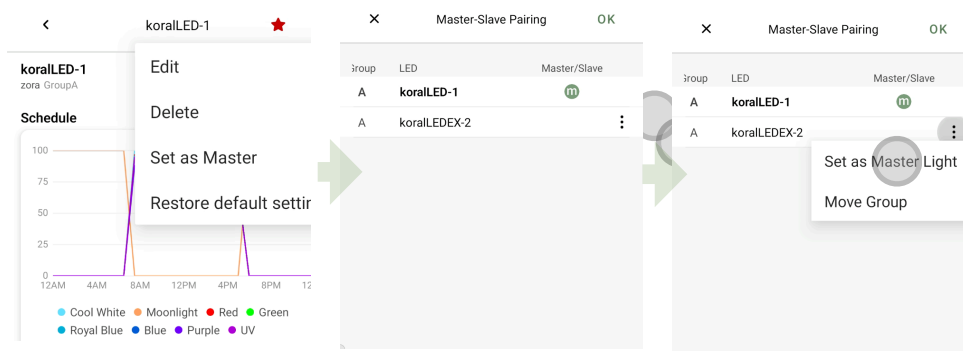

#### 2.移動至新群組

- 進入LED燈主頁，點擊「⋮」，選擇「設為主從」進入主從燈設定。
- 選擇非主燈的「⋮」，選擇「移動群組」移動至新群組。

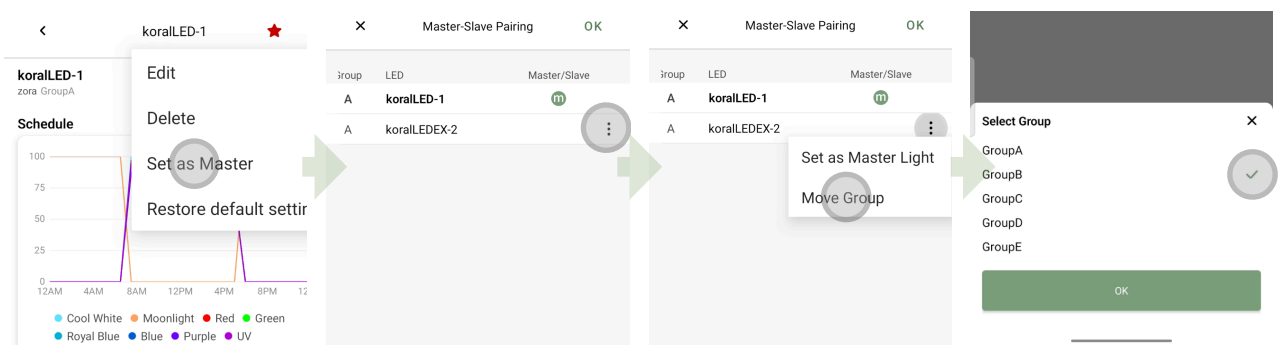

## 4.排程設定

koralCore APP 提供方便且彈性的專屬 LED 燈光排程管理功能，整體流程如下：

- 透過快速排程設定：建立初步的排程規劃。
- 進行細部排程編輯與光譜規劃：針對排程細節進行調整與光譜設定。

### 4.1 排程快速設定

koralLED 初始狀態無任何排程設定，您可透過快速設定功能在 50 秒內完成設定：

1. 從 APP 主畫面點擊 koralLED，進行排程設定。
2. 點擊「排程設定」進入快速設定畫面。
3. 設定以下內容：
  - a. 所有光譜強度（預設為 50%）。
  - b. 日出與日落時間（預設日出 06:00，日落 18:00）。
  - c. 月光燈（亮度範圍 0% 至 100%）。
  - d. 緩啟動（實現從黑夜到日出的漸亮效果）。

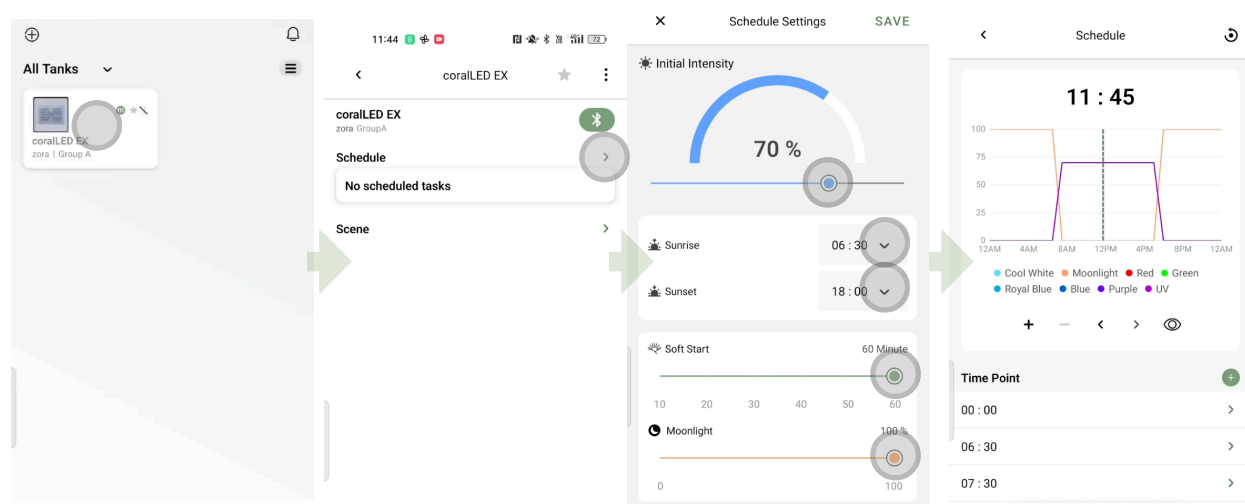

## 4.2 細部排程編輯及光譜規劃

koralCore 提供可視化排程功能，用戶可以精確調整每個時間點的光譜參數

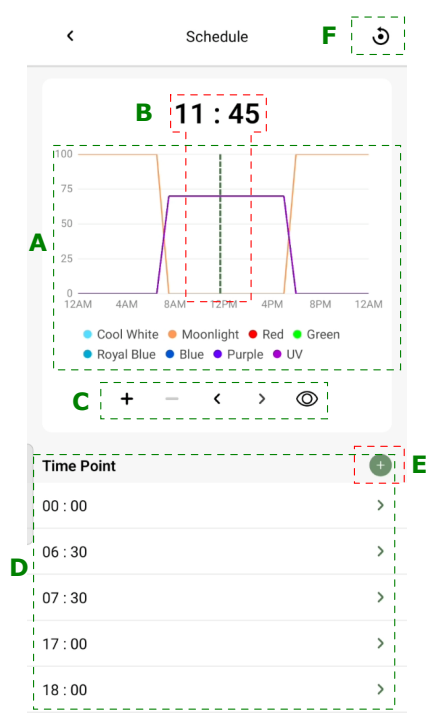

A.可視化排程圖

B.時間指示線：顯示 LED 燈的目前時間位置。

C.排編編排工具：

+：添加時間點

-：刪除時間點

<：前進-移動時間點

>：後退-移動時間點

👁️：一分鐘快速預覽（可在一分鐘內預覽一天 24 小時的排程）

D.時間點區，點擊「>」可進行光譜設定。

E.點擊「+」添加時間點，直接進行光譜編輯。

F.點擊「🔄」，清除所有排程內容，可利用排程快速重新設定。

## 4.3.操作方式：

### 4.3.1 添加時間點

方法一：

A.拖曳排程線至指定的時間位置。

B.點擊「+」新增時間點。

C.點擊新增的時間點，進入光譜編輯模式。

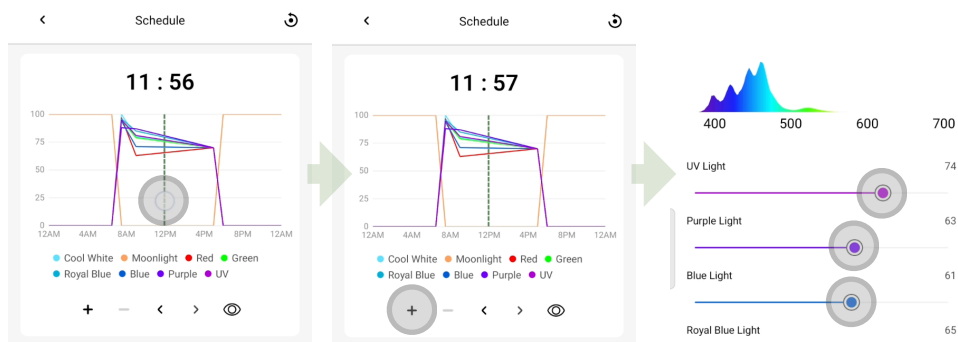

方法二：

點擊時間點區「+」圖示，直接添加時間點並進入光譜編輯模式。

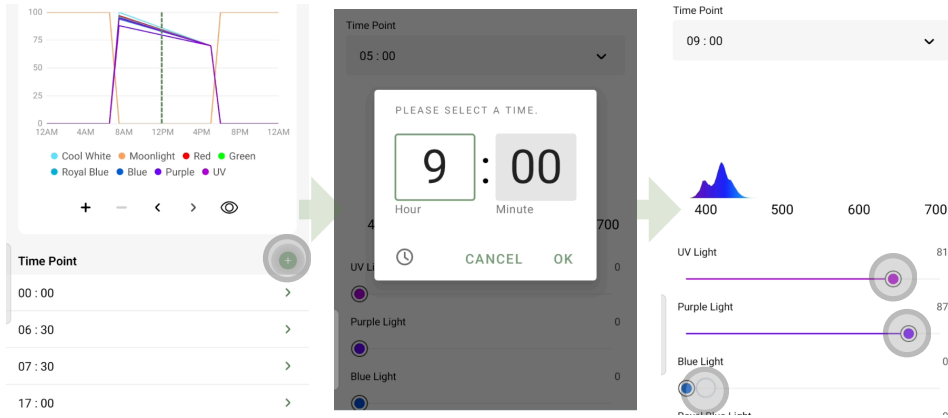

#### 4.3.2 刪除時間點

A. 使用排程編排工具「<」或「>」移動至欲刪除的時間點。

B. 點擊「-」圖示刪除該時間點。

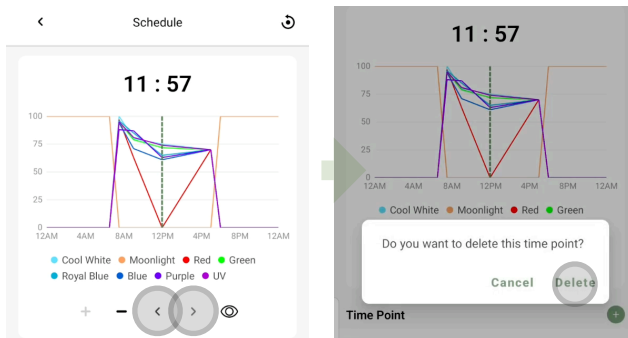

#### 4.3.3 光譜編輯

A. 點擊計畫編輯時間點後的「>」，進入光譜設定畫面。

B. 進行光譜設定，調整所需的光譜參數。

C. 點擊「儲存」完成設定。

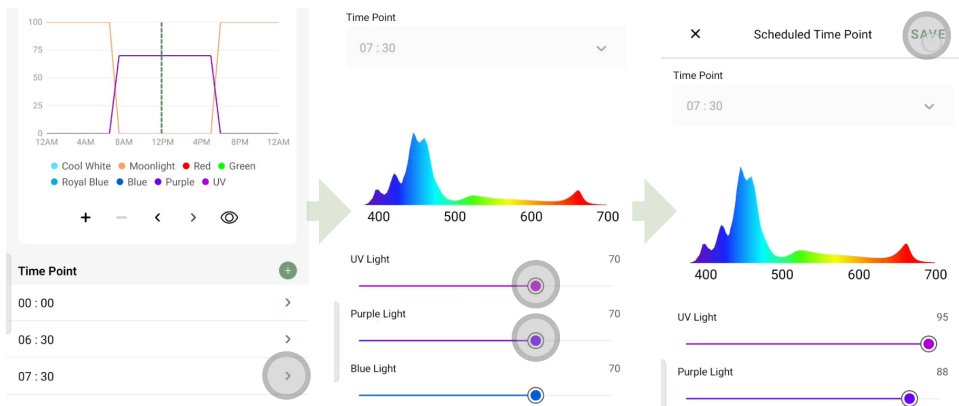

#### 4.3.4.清除排程

- 進入排程設定畫面。
- 點擊「☹」，清除所有排程內容。
- 點擊「OK」，系統將自動進入快速排程設定。

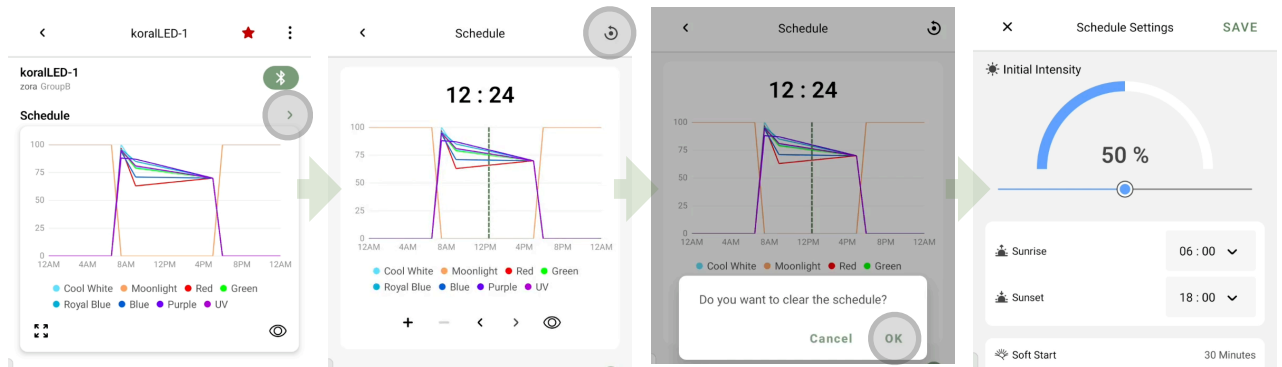

## 5.場景管理

koralLED 提供場景管理功能，除了內建預設場景外，還支持客製化場景設定，增添使用者在養殖過程中的樂趣。

**請注意：執行場景時會暫停排程，操作完成後請切回排程模式。**

### 5.1 設定喜愛場景

- 進入場景設定畫面，在喜愛景場後點擊「★」，轉為紅星「★」
- 完成設定

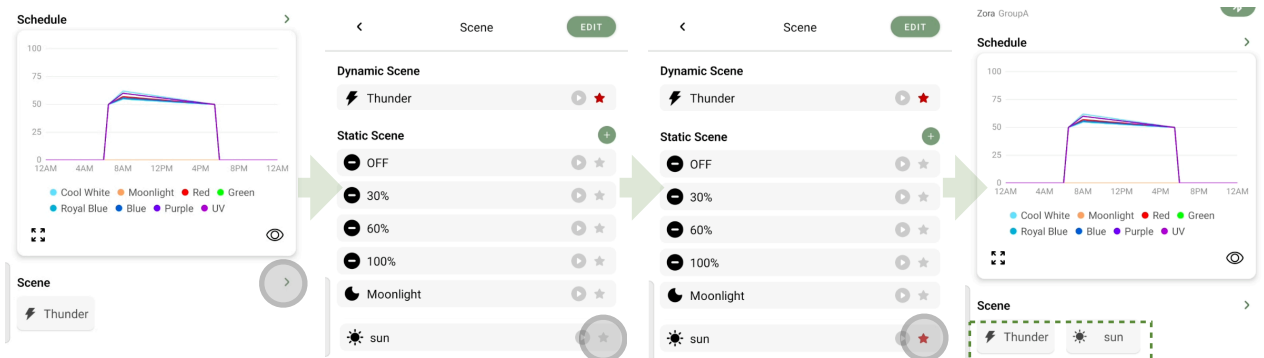

### 5.2 添加客製化場景

- 再點擊場景區「>」，進入場景設定畫面
- 點擊「+」圖示，開始新增場景。
- 輸入「場景名稱」、選擇「場景符號」、添加「場景光譜」
- 點擊「儲存」後完成



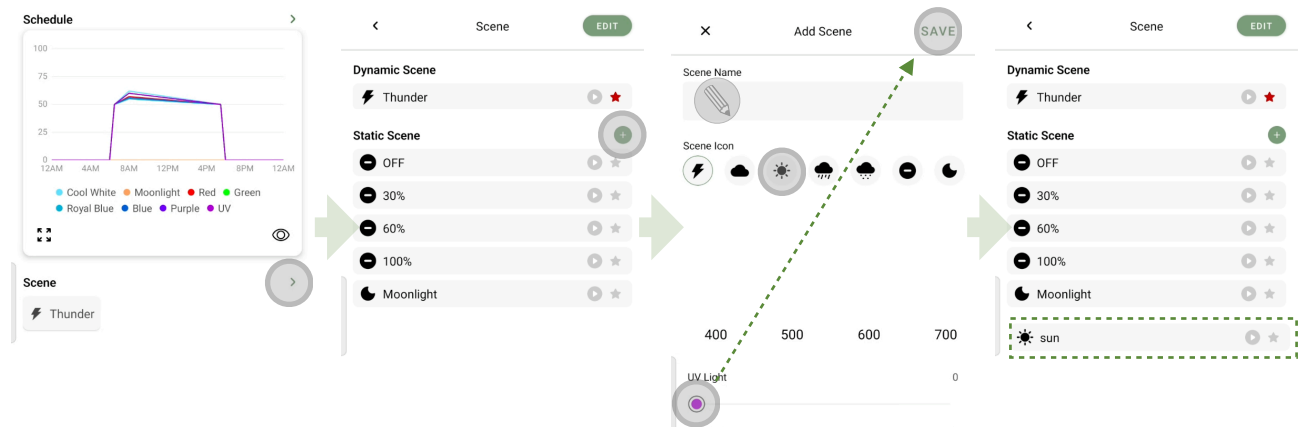

### 5.3. 刪除場景（僅適用於客製化場景）

1. 點擊場景設定畫面右上方的「編輯」
2. 選擇欲刪除的場景
3. 根據指示完成刪除操作

